

FSB Fenstergriffe für schmale Profile





Fenstergriffe für schmale Profile

Übersicht

34 1001 



34 1003  



34 1004   







34 1005  





34 1015   



34 1023    



34 1035  



34 1070  



34 1075  





34 1076    





34 1077 



34 1078  





34 1093  



34 1102   



34 1106   



34 1107  



34 1108  





34 1144  





34 1146   



34 1147  



34 1159  



34 1160  



34 1183  



34 1186 



Fenstergriffe für schmale Profile, mit aufliegender Rosette



34 ... 09030

Fenstergriff für schmale Profile,
mit aufliegender ovaler Rosette

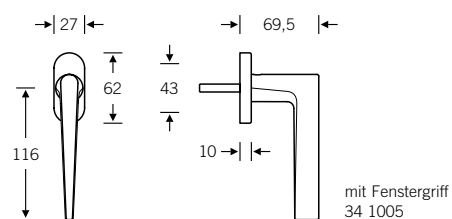

34 ... 09032

Fenstergriff für schmale Profile,
mit aufliegender eckiger Rosette

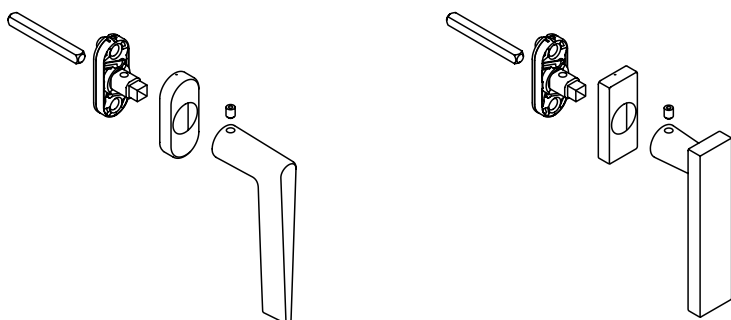
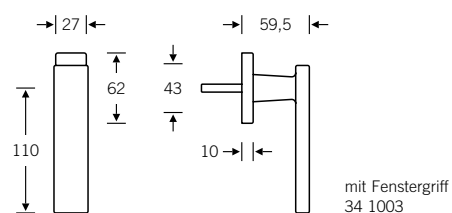

- unsichtbare Befestigung
- Befestigungspunkte 43 mm
- die Deckrosette wird mittels Klippen in der Rosettenunterkonstruktion befestigt
- 7 mm □-Stift
- variabler Stiftvorstand von 24–38 mm

Alle in der Übersicht abgebildeten Fenstergriffe sind in der neuen Ausführung mit schmaler Rosette lieferbar.

Fenstergriffe für schmale Profile, mit flächenbündiger Rosette



34 ... 09034

Fenstergriff für schmale Profile,
mit flächenbündiger ovaler Rosette

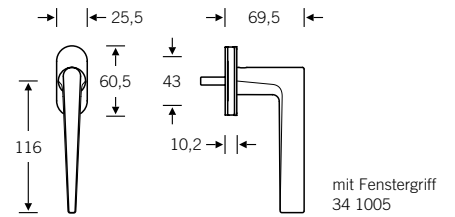

34 ... 09036

Fenstergriff für schmale Profile,
mit flächenbündiger eckiger Rosette

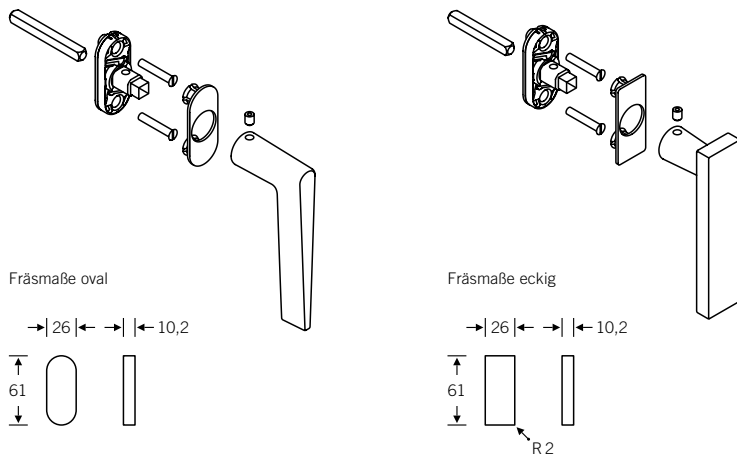
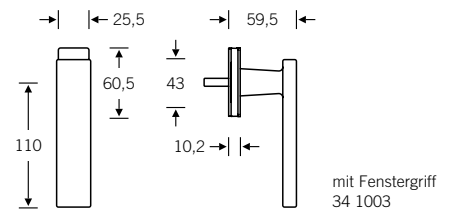

- unsichtbare Befestigung
- Befestigungspunkte 43 mm
- die Deckrosette wird mittels Klippen in den Senkungen der Rosettenunterkonstruktion befestigt
- Rosettenhöhe und Frästiefe 10,2 mm
- 7 mm □-Stift
- Stiftvorstand variabel, abhängig von der Getriebelage und Profilstärke

Alle in der Übersicht abgebildeten Fenstergriffe mit schmaler Rosette in oval und eckig sind auch in flächenbündiger Ausführung lieferbar. Bitte beachten Sie, dass die flächenbündige Lösung nur über ein CNC Bearbeitungszentrum möglich ist.

Ästhetik im Detail: Für all diejenigen, die Wert auf Stimmigkeit im Detail legen, ist es ein ästhetisches Ärgernis: Übliche Fenstergriffe harmonieren leider nur unzureichend mit schmalen Profilen. Hier setzt eine neue Fenstergriff-Lösung an, die das gewohnte Rosettenmaß deutlich verschlankt. Die Rosette ragt nicht über die Glasleiste und fügt sich perfekt ins zurückhaltende Gesamtbild des Fensters.

Die neu konzipierte FSB Kugelrastung kombiniert in idealer Weise eine besonders solide Konstruktion mit Komponenten aus vergütetem Stahl, Edelstahl und glasfaserverstärktem Kunststoff, ein kompaktes Design und einen optimalen Montageprozess. Die neue Technik entspricht in ihrer Bedienung der etablierten FSB Kugelrastung für Rosetten mit Dimension B 32,5 × H 70 × T 14 mm und unterstützt in ergonomischer Hinsicht taktil wie akustisch die zuverlässige und korrekte Bedienung des Fensters. Maßgeblich hierfür ist die spürbare und hörbare Positionierung des Fenstergriffs in 90°-Schritten beim Öffnen, Schließen oder Kippen. Mit 25.000 Betätigungen bzw. 150.000 Rastungen (180° Dreh-Kipp-Zyklen) entspricht die neue FSB Qualitäts-Konstruktion der höchsten Güteklasse 5/180 der EN 13 126-3 hinsichtlich Dauerfunktionstüchtigkeit.

Die RAL Gütegemeinschaft hat die bisherigen Anforderungen nivelliert und orientiert sich an den Kriterien der DIN EN 13 126-3, was für das RAL Gütezeichen neuerdings lediglich eine Dauerfunktion von 10.000 Dreh-Kipp-Zyklen im 180° Modus bedeutet. Die EN 13 126-3 hat für Fenstergriffe Anforderungen definiert, die eine gleichbleibende Qualität und Funktionsfähigkeit über viele Jahre sicherstellen sollen.

Bei dieser auf nachhaltige Dauerfunktion ausgelegten Technik lagern Stahlkugeln samt Stahlfedern in entsprechenden Aussparungen der Rosetten-Baugruppe. Diese sind 2-fach um eine entsprechend 4-fach ausgesparte Edelstahlscheibe herum gruppiert, die fest mit dem Spezialadapter verbunden ist. Diese festdrehbar gelagerte Rast-Technik gewährleistet bei jeder Betätigung des Fensters die spürbare und hörbare Positionierung des Fenstergriffs. Vorderseitig nimmt dieser Adapter den eigentlichen Fenstergriff auf. Im Inneren wiederum birgt der Adapter auf seiner Drehachse den variabel positionierbaren Vierkantstift für flexiblen Stiftvorstand. Auf diesem Stift wird der Fenstergriff nach der Montage der Rosetten-Baugruppe mittels Ringschneidschraube endgültig festgesetzt.

Eine anschauliche Darstellung der Vorteile der neuen FSB Fenstergriffe für schmale Profile sowie die zugehörige Preisliste zum Download finden Sie im Internet unter

www.fsb.de/fenstergriff

Artikelnummern der FSB Fenstergriffe für schmale Profile

34 09030 (ovale Rosette) bzw.
34 09032 (eckige Rosette)
Fenstergriff Objektausführung,
Rosette aufliegend auf dem Profil,
mit Kugelrastung, Dauerfunktionstüchtigkeit 5/180 gem. DIN EN 13 126-3
– unsichtbare Befestigung
– Abstand der Befestigungspunkte 43 mm
– Nocken-Ø 10 mm
– Rosettenformat 27 × 62 × 10 mm (B × H × T)
– 7 mm □-Stift, Stiftlänge von 24–38 mm variabel (Standard-Lieferausführung)
– alternativ mit Nocken-Ø 12 mm

34 09034 (ovale Rosette) bzw.
34 09036 (eckige Rosette)
Fenstergriff Objektausführung,
Rosette flächenbündig zum Profil,
mit Kugelrastung, Dauerfunktionstüchtigkeit 5/180 gem. DIN EN 13 126-3
– unsichtbare Befestigung
– Abstand der Befestigungspunkte 43 mm
– Rosettenformat 25,5 × 60,5 × 10,2 mm (B × H × T)
– 7 mm □-Stift, individuell gewünschten Stiftvorstand bitte bei Bestellung angeben

Beim variablen Stiftvorstand von 24–38 mm muss gewährleistet sein, dass die verbleibende Eintauchtiefe des Stiftes in den Adapter mindestens 25 mm beträgt.

Fenstergriffe werden ohne Schrauben geliefert. Zur Befestigung sind Senkschrauben M5 zu verwenden. Bitte beachten Sie in diesem Zusammenhang: Kürzungen oder Manipulationen am Vierkantstift – insbesondere solche, die die Einkerbung am Vierkantstift betreffen (Anschlagpunkt für Fenstergetriebe wie auch den Adapter) führen zum Verlust der Gewährleistung!

Abschließbare Fenstergriffe

Ideale Begleiter zur Realisierung sicherungstechnischer Lösungen an einbruchhemmenden Fenstern in Form abschließbarer Fenstergriffe sind die bewährten FSB Schließadapter – optional mit Schlüssel oder ganz praktisch mit Druckknopf

Mit dem Schließadapter können alle in der Übersicht gezeigten FSB Designfenstergriffe auch an einbruchhemmenden Fenstern eingesetzt werden. Setzen Sie so die formale und materielle Linie des von Ihnen favorisierten Griffs bis in funktionale Details fort! Selbstverständlich sind auch diese Lösungen nach der RAL Gütenorm RAL-GZ 607/9 bzw. der DIN EN 13 126-3 geprüft und überwacht sowie uneingeschränkt für einbruchhemmende Elemente der Widerstandsklassen RC 1 bis RC 6 entsprechend DIN EN 1627 bis 1630 geeignet.



Klassifizierungsschlüssel gemäß DIN EN 13 126-3

Für Fenstergriffe mit Rastung

2	5/180	-	0	1	3*	0/0	3/C1	-
---	-------	---	---	---	----	-----	------	---

* Oberflächen Messing, Bronze, Klasse 0

Prüfung und Zertifizierung erfolgen im 2. Quartal 2016. Die Zertifikate können voraussichtlich im 3. Quartal 2016 zur Verfügung gestellt werden.



Franz Schneider
Brakel GmbH + Co KG

FSB

Nieheimer Straße 38
33034 Brakel

Telefon +49 5272 608-0
Telefax +49 5272 608-300
www.fsb.de · info@fsb.de